

LL

DP

CD

**WW**

CS

CF

AC

CG

CB

HB

MM

RDMX

LC

FO

EL

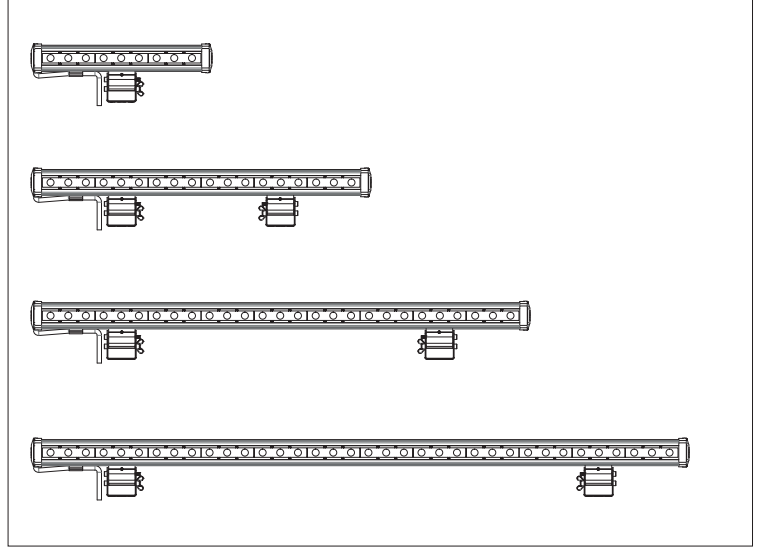

## Wall Washer

WallWasher serisi, iç ve dış mekanlarda ideal aydınlatma çözümleri sunar. Bu armatürler, yüksek ya da geniş alana yayılmış yapıları aydınlatmak amacıyla kullanılır. Özellikle stadyum, anıt, köprü gibi tarihi ve modern yapıların yüzeylerinde homojen veya çizgisel aydınlatma sağlar. Güçlü teknik yapıları sayesinde, zorlu hava koşullarından etkilenmeden kaliteli ve tasarruflu çözümler sunar. Armatürler isteğe göre tek renk veya RGB olarak üretilebilir. Ayrıca geniş renk seçeneği ve renk değiştirebilme özelliğiyle mimarlara ve aydınlatma tasarımcılarına yaratıcı fikirlerini gerçekleştirme fırsatı verir.

# LED Projektörler

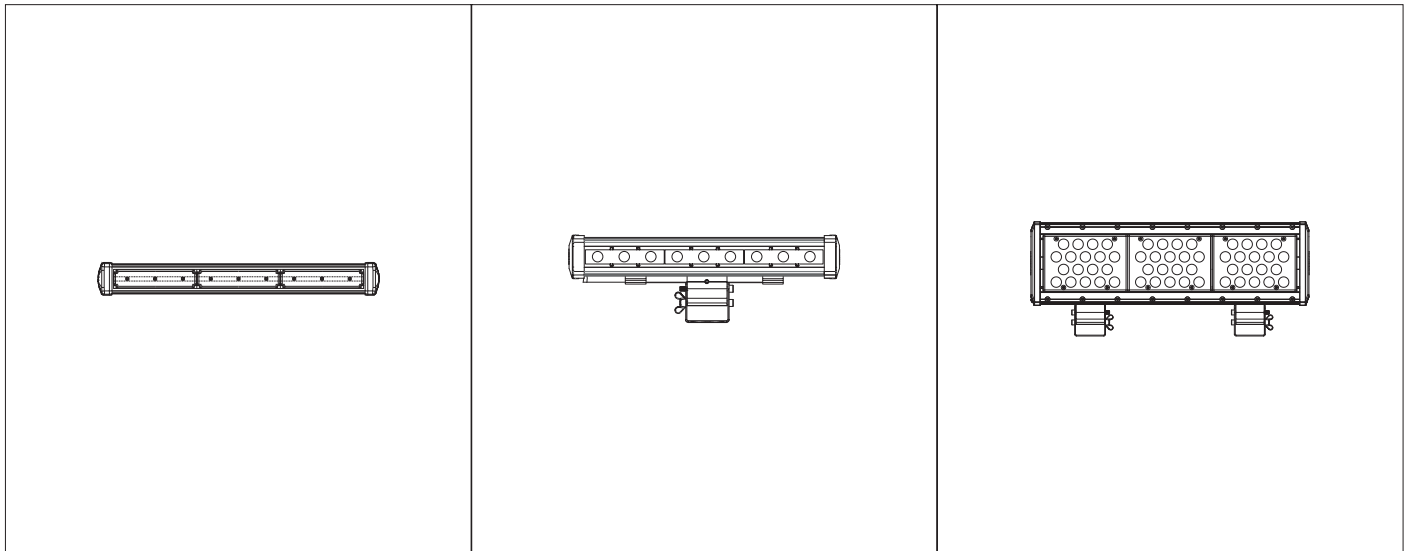

## WallWasher - LED Projektörler

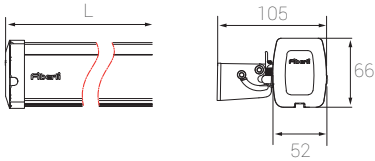

IP  
66IK 07  
IK 10

- Eloksallı alüminyum ekstrüzyon profil
- Polikarbon armatür camı
- UV korumalı gizli rakor çıkışı PVC yan kapaklar
- Paslanmaz krom armatür ayağı
- Yüksek verimli grup lens
- IP68 havalandırma

## P W Ürün ve Güç Seçenekleri

Ürün Adı	Işık Rengi	Voltaj (V)	Güç (W)	Işık Akısı (lm)	Uzunluk (L) (mm)	Ağırlık (kg)
WL033	WW-NW-CW	220-240V AC	4	408	100	0,4
WL066	WW-NW-CW	220-240V AC	8	794	200	0,7
WL109	WW-NW-CW	220-240V AC	12	1.217	300	1,0
WL112	WW-NW-CW	220-240V AC	16	1.550	300	1,0
WL218	WW-NW-CW	220-240V AC	22	2.443	600	1,5
WL224	WW-NW-CW	220-240V AC	30	2.908	600	1,5
WL327	WW-NW-CW	220-240V AC	32	3.682	900	2,4
WL336	WW-NW-CW	220-240V AC	44	4.496	900	2,4
WL436	WW-NW-CW	220-240V AC	42	4.862	1.200	2,9
WL448	WW-NW-CW	220-240V AC	58	5.524	1.200	2,9
WL109 DMX	RGB	220-240V AC	16	-	300	1,0
WL112 DMX	RGB	220-240V AC	30	-	300	1,0
WL218 DMX	RGB	220-240V AC	25	-	600	1,5
WL224 DMX	RGB	220-240V AC	36	-	600	1,5
WL327 DMX	RGB	220-240V AC	36	-	900	2,4
WL336 DMX	RGB	220-240V AC	48	-	900	2,4
WL436 DMX	RGB	220-240V AC	48	-	1.200	2,9
WL448 DMX	RGB	220-240V AC	63	-	1.200	2,9
WL112 PDMX	RGB/W/A	220-240V AC	18	-	300	1,0
WL224 PDMX	RGB/W/A	220-240V AC	30	-	600	1,5
WL336 PDMX	RGB/W/A	220-240V AC	48	-	900	2,4
WL448 PDMX	RGB/W/A	220-240V AC	63	-	1.200	2,9
WL033	RGB	7,5V DC	8	-	100	0,3
WL109	RGB	12V DC	13	-	300	0,9
WL218	RGB	24V DC	26	-	600	1,4
WL327	RGB	12V DC	38	-	900	2,3
WL436	RGB	24V DC	51	-	1.200	2,8
WL112	RGB	15-24V DC	13,5	-	300	0,3
WL224	RGB	15-24V DC	31	-	600	1,4
WL336	RGB	15-24V DC	47	-	900	2,3
WL448	RGB	15-24V DC	62	-	1200	2,8

\*Güç ve lümen değerleri soğuk beyaz (CW) için verilmiştir.



Sipariş Kodu

P . W . C . S . O . J . K . M

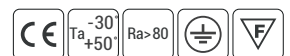

## Ürün Diyagramları

## Polar Diyagramı

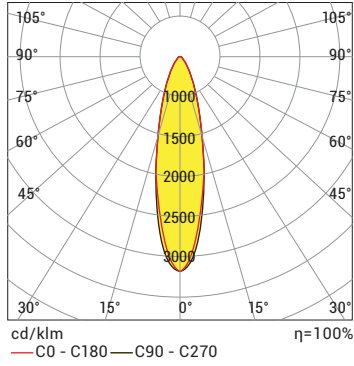

## Koni Diyagramı

H (mt)	Ø (m)	Emax (lx)
0.5	0,22	12935
1.0	0,44	3234
1.5	0,66	1437
2.0	0,88	808
2.5	1,10	517
3.0	1,32	359

WL109 CW 10D 12 W 220V AC IP66

## Polar Diyagramı

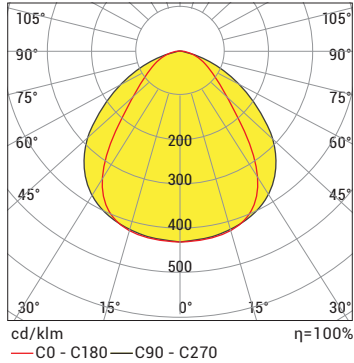

## Koni Diyagramı

H (mt)	Ø (m)	Emax (lx)
0.5	0,84	1674
1.0	1,68	419
1.5	2,53	186
2.0	3,37	105
2.5	4,21	67
3.0	5,05	47

WL109 CW 120D 12 W 220V AC IP66

## C Işık Rengi Seçenekleri

● WW: Sıcak Beyaz 3000K	● R: Kırmızı 625nm	● RGB
● NW: Doğal Beyaz 4000K	● G: Yeşil 525nm	● RGBW
● CW: Soğuk Beyaz 6500K	● B: Mavi 465nm	● RGBA
	● A: Amber 590nm	

\*Opsiyonel olarak farklı renklerde yapılabilir.

## S Sürücü Seçenekleri

- 01 Standart Driver
- 06 DALI Driver

## O Lens Seçenekleri



## J Bağlantı Seçenekleri



01: Kablolu

02: IP Soketli



### K Kablo Giriş Yönü Seçenekleri

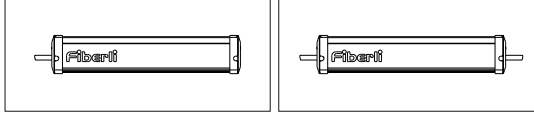

01: Tek yönden giriş

03: Çift yönden giriş-çıkış\*

\* Giriş ve çıkışlı ürünlerde, ürün tipine bağlı olarak maksimum bağlantı miktarı değişiklik gösterebilir.

### M Montaj Seçenekleri

#### Ayak Bağlantısı

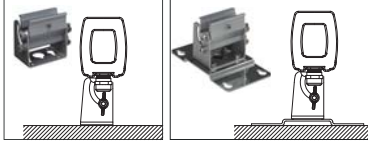

20: Standart ayak

21: Standart ayak ve montaj aparatı

#### Opsiyonel Aksesuarlar

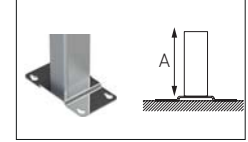

34: Uzatma parçası A=5cm

35: Uzatma parçası A=10cm

36: Uzatma parçası A=20cm

Harici olarak istenilen uzunlukta uzatma parçası üretilebilir.

#### Birleştirme Bağlantı Parçaları



### Ek Parça Seçenekleri



İkili Birleştirme

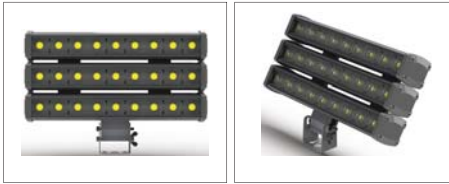

Üçlü Birleştirme



Dörtlü Birleştirme



Merkez Efendi , İstanbul

## Kontrol Sistemi Seçenekleri

Renk Tipi	PWM	INV PWM	DMX	DALI	0-10V DC	TRIAC
WW-NW-CW	•		•	•	•	
R,G,B,A	•		•	•	•	
RGB		•				
RGBA/W		•				
RGB DMX			•			
WHITE DMX			•			

Ürün Kodu	Voltaj (V DC)	Kontrol Sistemi	Kablo Damar Sayısı		
			Mono	RGB	RGB W/A
WL033	7,5	PWM	-	4x	-
	12	PWM	2x	-	-
WL066	7,5	PWM	-	4x	-
	12	PWM	2x	-	-
WL109	12	PWM	2x	4x	-
	12-24	-	3x	5x	-
WL112	15-24	INV-PWM	3x	5x	6x
	15-24	ON/OFF	2x	-	-
	24	PWM	2x	4x	-
WL218	12-24	ON/OFF	2x	-	-
	12-24	INV-PWM	3x	5x	-
WL224	15-24	INV-PWM	3x	5x	6x
	15-24	ON/OFF	2x	-	-
WL327	12	PVM	2x	4x	-
	12-24	ON/OFF	2x	-	-
	12-24	INV-PWM	3x	5x	-
WL336	15-24	INV-PWM	3x	5x	6x
	15-24	ON/OFF	2x	-	-
WL436	24	PWM	2x	4x	-
	12-24	ON/OFF	2x	-	-
	12-24	INV-PWM	3x	5x	-
WL448	15-24	INV-PWM	3x	5x	6x
	15-24	ON/OFF	2x	-	-

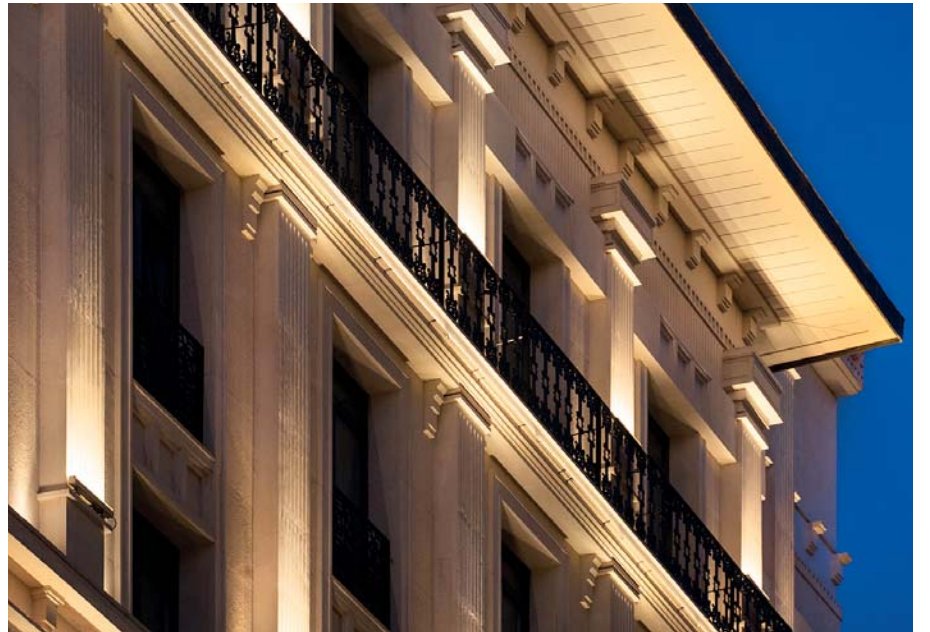

La Sagrada Otel, İstanbul

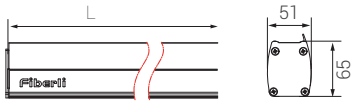
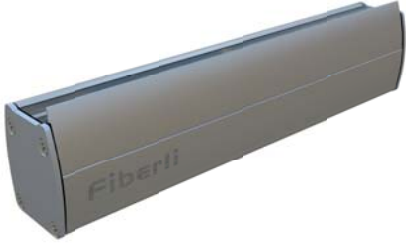

- Elokсалlı alüminyum ekstrüzyon profil
- Paslanmaz krom armatür ayağı
- Temperli armatür camı
- 316L krom yan kapaklar
- IP68 havalandırma

## P W Ürün ve Güç Seçenekleri

Ürün Adı	Işık Rengi	Voltaj (V)	Güç (W)	Işık Akısı (lm)	Uzunluk (mm)	Ağırlık (kg)
WLT112	WW-NW-CW	220-240V AC	20	2.424	330	1,2
WLT224	WW-NW-CW	220-240V AC	35	4.335	625	2,0
WLT336	WW-NW-CW	220-240V AC	50	6.322	920	2,7
WLT448	WW-NW-CW	220-240V AC	65	8.023	1215	3,4
WLT112 DMX	RGB	220-240V AC	30	-	330	1,2
WLT224 DMX	RGB	220-240V AC	36	-	625	2,0
WLT336 DMX	RGB	220-240V AC	48	-	920	2,7
WLT448 DMX	RGB	220-240V AC	63	-	1215	3,4
WLT112 PDMX	RGB/W/A	220-240V AC	18	-	330	1,2
WLT224 PDMX	RGB/W/A	220-240V AC	30	-	625	2,0
WLT336 PDMX	RGB/W/A	220-240V AC	48	-	920	2,7
WLT448 PDMX	RGB/W/A	220-240V AC	63	-	1215	3,4
WLT112	RGB	15-24V DC	13,5	-	330	1,0
WLT224	RGB	15-24V DC	31	-	625	1,8
WLT336	RGB	15-24V DC	47	-	920	2,5
WLT448	RGB	15-24V DC	62	-	1215	3,0

\*Güç ve lümen değerleri soğuk beyaz (CW) için verilmiştir.

## C Işık Rengi Seçenekleri

● WW: Sıcak Beyaz 3000K	● R: Kırmızı 625nm	● RGB
● NW: Doğal Beyaz 4000K	● G: Yeşil 525nm	● RGBW
● CW: Soğuk Beyaz 6500K	● B: Mavi 465nm	● RGBA
	● A: Amber 590nm	

\*Opsiyonel olarak farklı renklerde yapılabilir.

## S Sürücü Seçenekleri

- 01 Standart Driver
- 06 DALI Driver

## O Lens Options



Sipariş Kodu

P . W . C . S . O . J . K . U . M

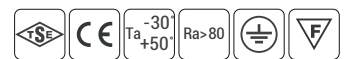

\* Standart ürün versiyonları dışında kalan özel uygulama talepleriniz için satış temsilcilerimiz ile bağlantı kurabilirsiniz.

## Ürün Diyagramları

### Polar Diyagramı

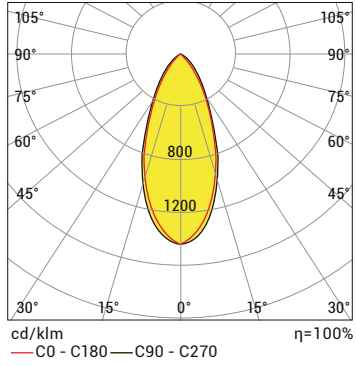

### Koni Diyagramı

H (m)	Ø (m)	Emax (lx)
0.5	0,22	33782
1.0	0,44	8446
1.5	0,65	3754
2.0	0,87	2111
2.5	1,09	1351
3.0	1,31	938

WLT224 CW65 60D 35W 220VAC IP66

### Opsiyonel Aksesuarlar

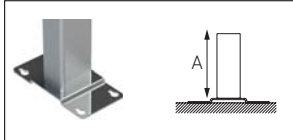

34: Uzatma parçası A=5cm

35: Uzatma parçası A=10cm

36: Uzatma parçası A=20cm

Harici olarak istenilen uzunlukta uzatma parçası üretilebilir.

## J Bağlantı Seçenekleri



01: Kablolü

02: IP Soketli

## U Üst Kapak Seçenekleri

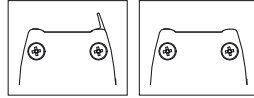

Siperli

Sipersiz

## K Kablo Giriş Yönü Seçenekleri

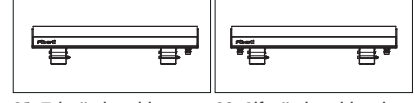

01: Tek yönden giriş

03: Çift yönden giriş-çıkış

## M Montaj Seçenekleri

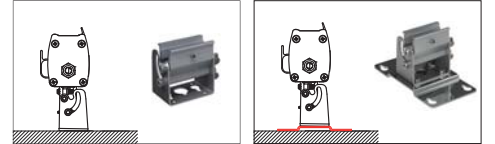

20: Standart ayak

21: Standart ayak ve montaj aparatı

## Kontrol Sistemi Seçenekleri

Renk Tipi	PWM	INV PWM	DMX	DALI	0-10V DC	TRIAC
WW-NW-CW	•		•	•	•	
R,G,B,A	•		•	•	•	
RGB	•	•				
RGBA/W		•				
RGB DMX			•			
WHITE DMX			•			

Ürün Kodu	Voltaj (V DC)	Kontrol Sistemi	Kablo Damar Sayısı		
			Mono	RGB	RGB W/A
WLT112	15-24	INV-PWM	3x	5x	6x
	15-24	ON/OFF	2x	-	-
WLT224	15-24	INV-PWM	3x	5x	6x
	15-24	ON/OFF	2x	-	-
WLT336	15-24	INV-PWM	3x	5x	6x
	15-24	ON/OFF	2x	-	-
WLT448	15-24	INV-PWM	3x	5x	6x
	15-24	ON/OFF	2x	-	-



Irgandı, Bursa



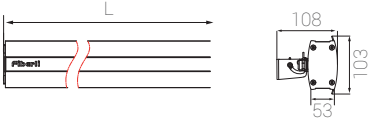

- Elokсалlı alüminyum ekstrüzyon profil
- İki yönlü ışık çıkışlı gövde tasarımı
- Temperli armatür camı
- Ayarlanabilir açılı krom ayak
- Yüksek dayanımlı metal rakor çıkışı
- Yüksek verimli lens
- 316L krom yan kapaklar

## P W Ürün ve Güç Seçenekleri

Ürün Adı	Işık Rengi	Voltaj (V)	Güç (W)	Işık Akısı (lm)	Uzunluk (mm)	Ağırlık (kg)
WLTC006	WW-NW-CW	220-240V AC	8	880	110	0,6
WLTC012	WW-NW-CW	220-240V AC	15	1.650	183	0,9
WLTC124	WW-NW-CW	220-240V AC	30	3.300	330	1,6
WLTC248	WW-NW-CW	220-240V AC	55	6.050	625	2,7
WLTC372	WW-NW-CW	220-240V AC	75	8.250	920	3,8
WLTC496	WW-NW-CW	220-240V AC	100	11.000	1215	4,9

\*Güç ve lümen değerleri soğuk beyaz (CW) için verilmiştir.

## C Işık Rengi Seçenekleri

● WW: Sıcak Beyaz 3000K	● R: Kırmızı 625nm	● G: Yeşil 525nm	● B: Mavi 465nm	● A: Amber 590nm	● RGB
● NW: Doğal Beyaz 4000K	● G: Yeşil 525nm	● B: Mavi 465nm	● A: Amber 590nm		● RGBW
● CW: Soğuk Beyaz 6500K					● RGBA

\*Opsiyonel olarak farklı renklerde yapılabilir.

## S Sürücü Seçenekleri

STD Standart Driver

SDA DALI Driver

DMX DMX

## O Lens Seçenekleri



N: Dar Açılı

M: Orta Açılı

W: Geniş Açılı

XW: Lenssiz

E: Eliptik Açılı

## J Bağlantı Seçenekleri



01: Kablolu

02: IP Soketli

## K Kablo Giriş Yönü Seçenekleri

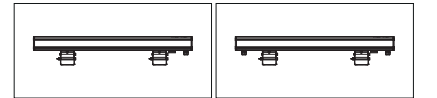

01: Tek yönden giriş

03: Çift yönden giriş-çıkış



Sipariş Kodu

P . W . C . S . O . J . K . U . M

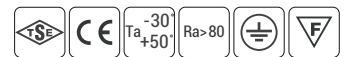

## Ürün Diyagramları

### Polar Diyagramı

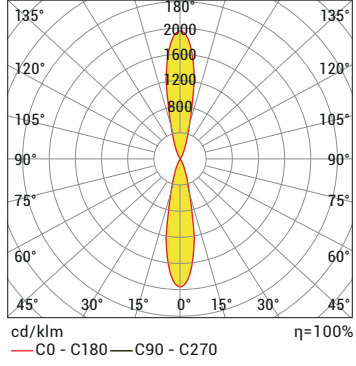

### Opsiyonel Aksesuarlar

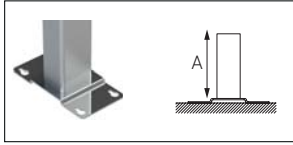

34: Uzatma parçası A=5cm

35: Uzatma parçası A=10cm

36: Uzatma parçası A=20cm

Harici olarak istenilen uzunlukta uzatma parçası üretilir.

## U Üst Kapak Seçenekleri

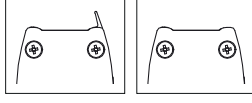

Siperli

Sipersiz

## M Montaj Seçenekleri

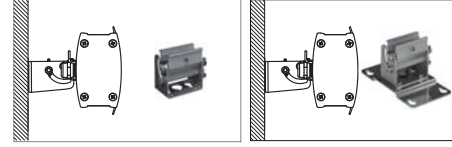

20: Standart ayak

21: Standart ayak ve montaj aparatı

## Kontrol Sistemi Seçenekleri

Renk Tipi	PWM	INV PWM	DMX	DALI	0-10V DC	TRIAC
WW-NW-CW	•		•	•	•	
R,G,B,A	•		•	•	•	
RGB	•	•				
RGBA/W		•				
RGB DMX			•			
WHITE DMX			•			

Ürün Kodu	Voltaj (V DC)	Kontrol Sistemi	Kablo Damar Sayısı		
			Mono	RGB	RGB W/A
WLTC124	15-24	INV-PWM	3x	5x	6x
	15-24	ON/OFF	2x	-	-
WLTC248	15-24	INV-PWM	3x	5x	6x
	15-24	ON/OFF	2x	-	-
WLTC372	15-24	INV-PWM	3x	5x	6x
	15-24	ON/OFF	2x	-	-
WLTC496	15-24	INV-PWM	3x	5x	6x
	15-24	ON/OFF	2x	-	-



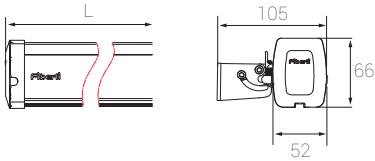

- Elokсалlı alüminyum ekstrüzyon profil
- Polikarbon armatür camı
- UV korumalı gizli rakor çıkışı PVC yan kapaklar
- Paslanmaz krom armatür ayağı
- Yüksek verimli grup lens
- IP68 havalandırma

## P W Ürün ve Güç Seçenekleri

Ürün Adı	Işık Rengi	Voltaj (V)	Güç (W)	Işık Akısı (lm)	Uzunluk (L) (mm)	Ağırlık (kg)
WLG2-30	WW-NW-CW	220-240V AC	10	1.012	345	0,94
WLG2-60	WW-NW-CW	220-240V AC	20	2.072	635	1,43
WLG2-90	WW-NW-CW	220-240V AC	28	3.056	930	2,02
WLG2-120	WW-NW-CW	220-240V AC	36	4.081	1220	2,46

\*Güç ve lümen değerleri soğuk beyaz (CW) için verilmiştir.

## C Işık Rengi Seçenekleri

● WW: Sıcak Beyaz	3000K
● NW: Doğal Beyaz	4000K
● CW: Soğuk Beyaz	6500K
● A: Amber	590nm

## S Sürücü Seçenekleri

- 01 Standart Driver
- 06 DALI Driver

## O Lens Seçenekleri



- N: Dar Açı
- M: Orta Açı
- E: Eliptik Açı

## J Bağlantı Seçenekleri



01: Kablolu

02: IP Soketli



Sipariş Kodu

P . W . C . S . O . J . K . M

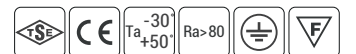



Sepetçiler Kasrı, İstanbul

### K Kablo Giriş Yönü Seçenekleri

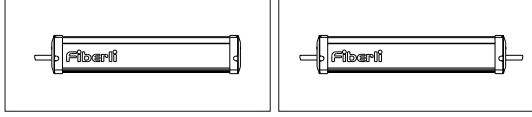

01: Tek yönden giriş

03: Çift yönden giriş-çıkış\*

\* Giriş ve çıkışlı ürünlerde, ürün tipine bağlı olarak maksimum bağlantı miktarı değişiklik gösterebilir.

### M Montaj Seçenekleri

#### Ayak Bağlantısı

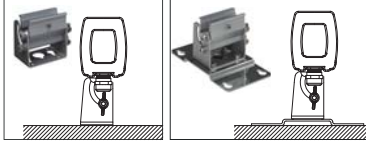

20: Standart ayak

21: Standart ayak ve montaj aparatı

#### Opsiyonel Aksesuarlar

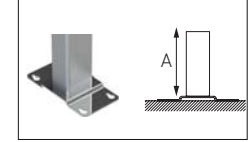

34: Uzatma parçası A=5cm

35: Uzatma parçası A=10cm

36: Uzatma parçası A=20cm

Harici olarak istenilen uzunlukta uzatma parçası üretilebilir.

#### Birleştirme Bağlantı Parçaları



### Ek Parça Seçenekleri



İkili Birleştirme



Üçlü Birleştirme



Dörtlü Birleştirme

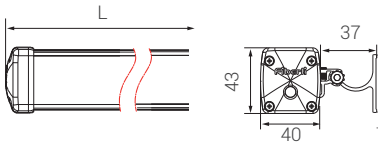

- Eloksallı alüminyum ekstrüzyon profil
- Eloksallı alüminyum ekstrüzyon armatür ayağı
- Polikarbon armatür camı
- UV korumalı gizli rakor çıkışlı PVC yan kapaklar
- Yüksek verimli grup lens

## P W Ürün ve Güç Seçenekleri

Ürün Adı	Işık Rengi	Voltaj (V)	Güç (W)	Işık Akısı (lm)	Uzunluk (L) (mm)	Ağırlık (kg)
WLM109-DOB	WW-NW-CW	220-240V AC DOB	8	542	300	0,6
WLM218-DOB	WW-NW-CW	220-240V AC DOB	16	1.055	600	0,9
WLM327-DOB	WW-NW-CW	220-240V AC DOB	24	1.572	900	1,4
WLM436-DOB	WW-NW-CW	220-240V AC DOB	36	2.037	1200	1,7
WLM109	RGB,R,G,B,A	24V DC	8	-	300	0,6
WLM218	RGB,R,G,B,A	24V DC	16	-	600	0,9
WLM327	RGB,R,G,B,A	24V DC	24	-	900	1,4
WLM436	RGB,R,G,B,A	24V DC	36	-	1200	1,7
WLMS50-DMX	RGB	24V DC	9	-	500	0,8
WLMS100-DMX	RGB	24V DC	17	-	1000	1,5

\*Güç ve lümen değerleri soğuk beyaz (CW) için verilmiştir.

## C Işık Rengi Seçenekleri

● WW: Sıcak Beyaz 3000K	● R: Kırmızı 625nm
● NW: Doğal Beyaz 4000K	● G: Yeşil 525nm
● CW: Soğuk Beyaz 6500K	● B: Mavi 465nm
● RGB	● A: Amber 590nm

\*Opsiyonel olarak farklı renklerde yapılabilir.

## O Lens Seçenekleri

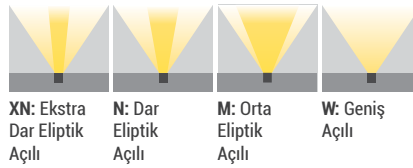

XN: Ekstra Dar Eliptik Açılı  
N: Dar Eliptik Açılı  
M: Orta Eliptik Açılı  
W: Geniş Açılı

## J Bağlantı Seçenekleri



01: Kablolu

02: IP Soketli

## K Kablo Giriş Yönü Seçenekleri \*

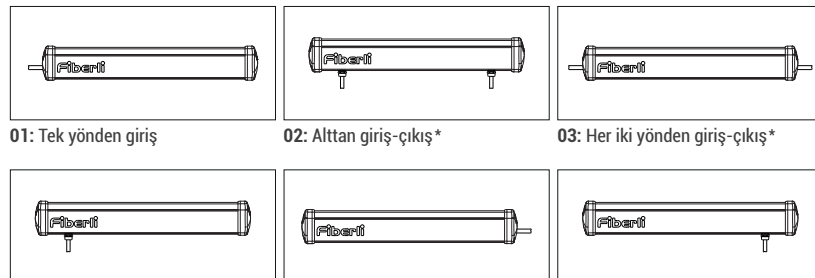

01: Tek yönden giriş

02: Alttan giriş-çıkış\*

03: Her iki yönden giriş-çıkış\*

04: Sol alttan giriş

05: Sağ yandan giriş

06: Sağ alttan giriş

\*Giriş ve çıkışlı ürünlerde, ürün tipine bağlı olarak maksimum bağlantı miktarı değişiklik gösterebilir.



Sipariş Kodu

P . W . C . O . J . K

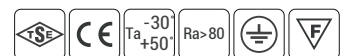

## Ürün Diyagramları

### Polar Diyagramı

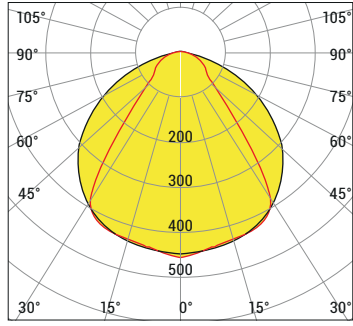

### Koni Diyagramı

H (mt)	Ø (m)	E <sub>max</sub> (lx)
0.5	0,77	1557
1.0	1,53	389
1.5	2,30	173
2.0	3,07	97
2.5	3,84	62
3.0	4,60	43

WLM 1 MP12 CW 120D 8W 220V AC IP66

### Polar Diyagramı

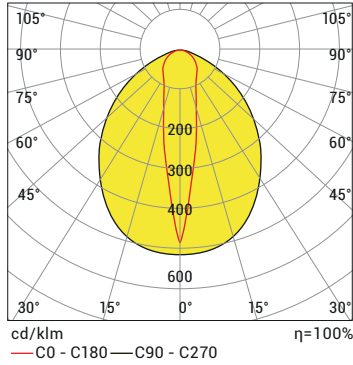

### Koni Diyagramı

H (mt)	Ø (m)	E <sub>max</sub> (lx)
0.5	0,17	7959
1.0	0,33	1990
1.5	0,50	884
2.0	0,66	497
2.5	0,83	318
3.0	0,99	221

WLM 4 MP48 CW 10D 36W 220V AC IP66

## Kontrol Sistemi Seçenekleri

Renk Tipi	PWM	INV PWM	DMX	DALI *	0-10V DC *	TRIAC
WW-NW-CW	•			•	•	
R,G,B,A	•			•	•	
RGB	•					
RGBA/W	•					
RGB DMX			•			
WHITE DMX						

\* Sadece 24V DC yapılabilir.

Ürün Kodu	Voltaj (V DC)	Kontrol Sistemi	Kablo Damar Sayısı		
			Mono	RGB	RGB W/A
WLM 109	24	PWM	2x	4x	-
WLM 218	24	PWM	2x	4x	-
WLM 327	24	PWM	2x	4x	-
WLM 436	24	PWM	2x	4x	-

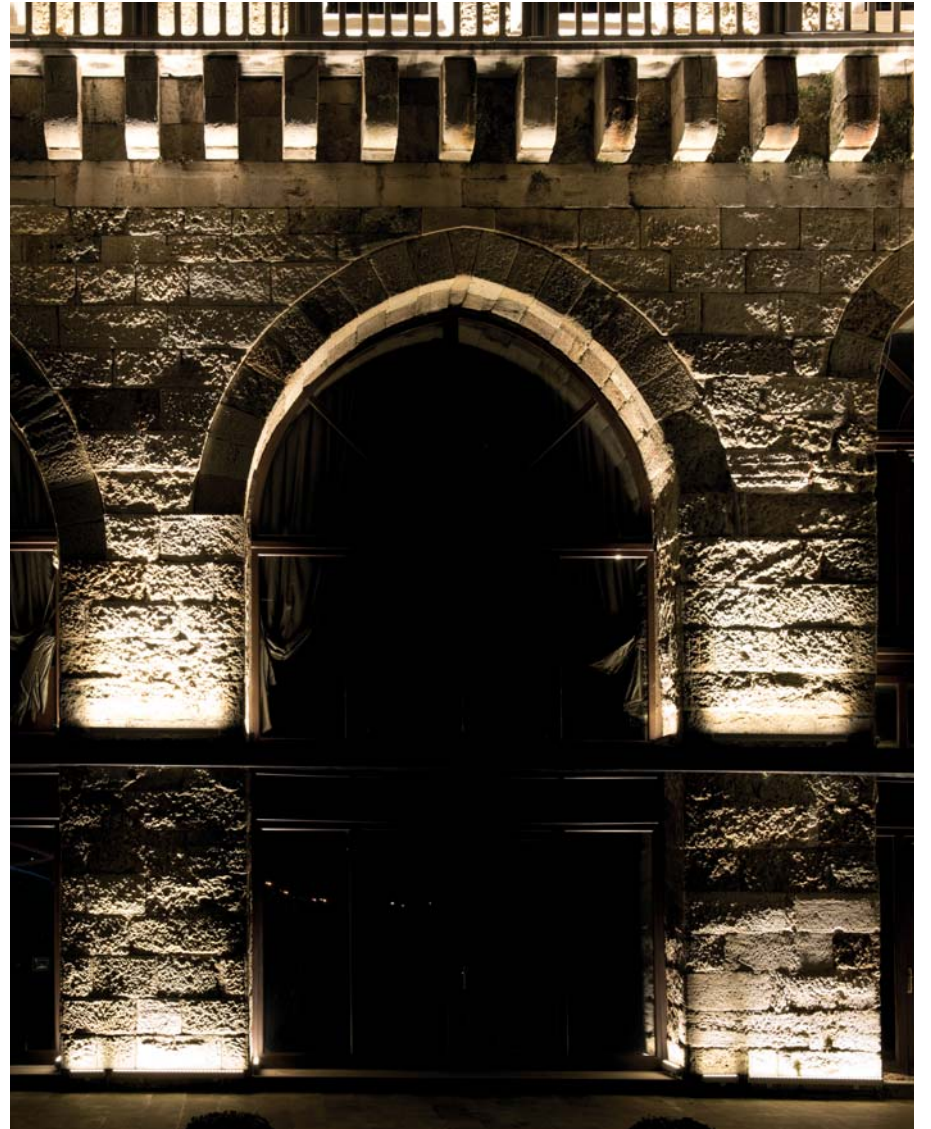

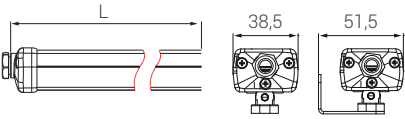

- Elokssallı alüminyum ekstrüzyon profil
- Elokssallı alüminyum ekstrüzyon armatür ayağı
- Polikarbon armatür camı
- UV korumalı PVC yan kapaklar
- Yüksek verimli grup lens

## P W Ürün ve Güç Seçenekleri

Ürün Adı	Işık Rengi	Voltaj (V)	Güç (W)	Işık Akısı (lm)	Uzunluk (L) (mm)	Ağırlık (kg)
WLMS1	WW-NW-CW	24V DC	8	820	300	0,30
WLMS2	WW-NW-CW	24V DC	16	1.640	600	0,50
WLMS3	WW-NW-CW	24V DC	24	2.460	900	0,80
WLMS4	WW-NW-CW	24V DC	36	3.280	1200	1,10
WLMS50-DMX	RGB	24V DC	9	-	500	0,40
WLMS100-DMX	RGB	24V DC	17	-	1000	0,80

\*Güç ve lümen değerleri soğuk beyaz (CW) için verilmiştir.

## C Işık Rengi Seçenekleri

● WW: Sıcak Beyaz	3000K	● R: Kırmızı	625nm
● NW: Doğal Beyaz	4000K	● G: Yeşil	525nm
● CW: Soğuk Beyaz	6500K	● B: Mavi	465nm
● RGB		● A: Amber	590nm

\*Opsiyonel olarak farklı renklerde yapılabilir.

## O Lens Seçenekleri

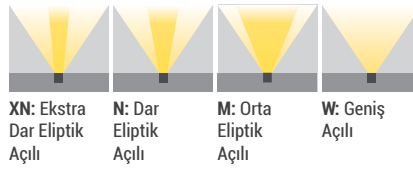

XN: Ekstra  
Dar Eliptik  
Açılı

N: Dar  
Eliptik  
Açılı

M: Orta  
Eliptik  
Açılı

W: Geniş  
Açılı

## J Bağlantı Seçenekleri



01: Kablolu

02: IP Soketli

## K Kablo Giriş Yönü Seçenekleri

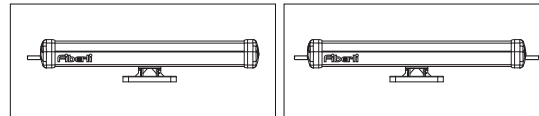

01: Tek yönden giriş

03: Her iki yönden giriş-çıkış\*

\*Giriş ve çıkışlı ürünlerde, ürün tipine bağlı olarak maksimum bağlantı miktarı değişiklik gösterebilir.

## M Mounting Options

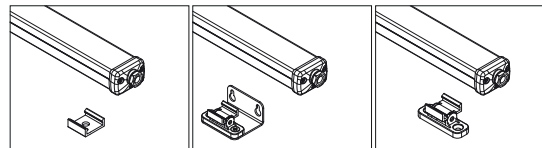

25: Sıva üstü montajı

27: Duvar montajı

28: Zemin montajı



Sipariş Kodu

P . W . C . O . J . K . M

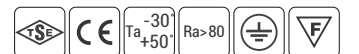

## Ürün Diyagramları

### Polar Diyagramı

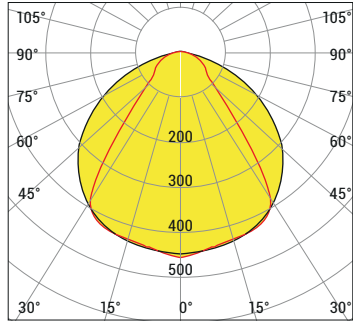

### Koni Diyagramı

H (mt)	$\emptyset$ (m)	E <sub>max</sub> (lx)
0.5	0,77	1557
1.0	1,53	389
1.5	2,30	173
2.0	3,07	97
2.5	3,84	62
3.0	4,60	43

WLMS 1 MP12 CW 120D 8W 220V AC IP66

### Polar Diyagramı

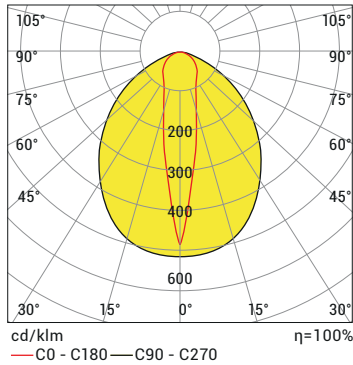

### Koni Diyagramı

H (mt)	$\emptyset$ (m)	E <sub>max</sub> (lx)
0.5	0,17	7959
1.0	0,33	1990
1.5	0,50	884
2.0	0,66	497
2.5	0,83	318
3.0	0,99	221

WLMS 4 MP48 CW 10D 36W 220V AC IP66

## Kontrol Sistemi Seçenekleri

Renk Tipi	PWM	INV PWM	DMX	DALI *	0-10V DC *	TRIAC
WW-NW-CW	•			•	•	
R,G,B,A	•			•	•	
RGB	•					
RGBA/W	•					
RGB DMX			•			
WHITE DMX						

\* Sadece 24V DC yapılabilir.

Ürün Kodu	Voltaj (V DC)	Kontrol Sistemi	Kablo Damar Sayısı		
			Mono	RGB	RGB W/A
WLMS 109	24	PWM	2x	4x	-
WLMS 218	24	PWM	2x	4x	-
WLMS 327	24	PWM	2x	4x	-
WLMS 436	24	PWM	2x	4x	-

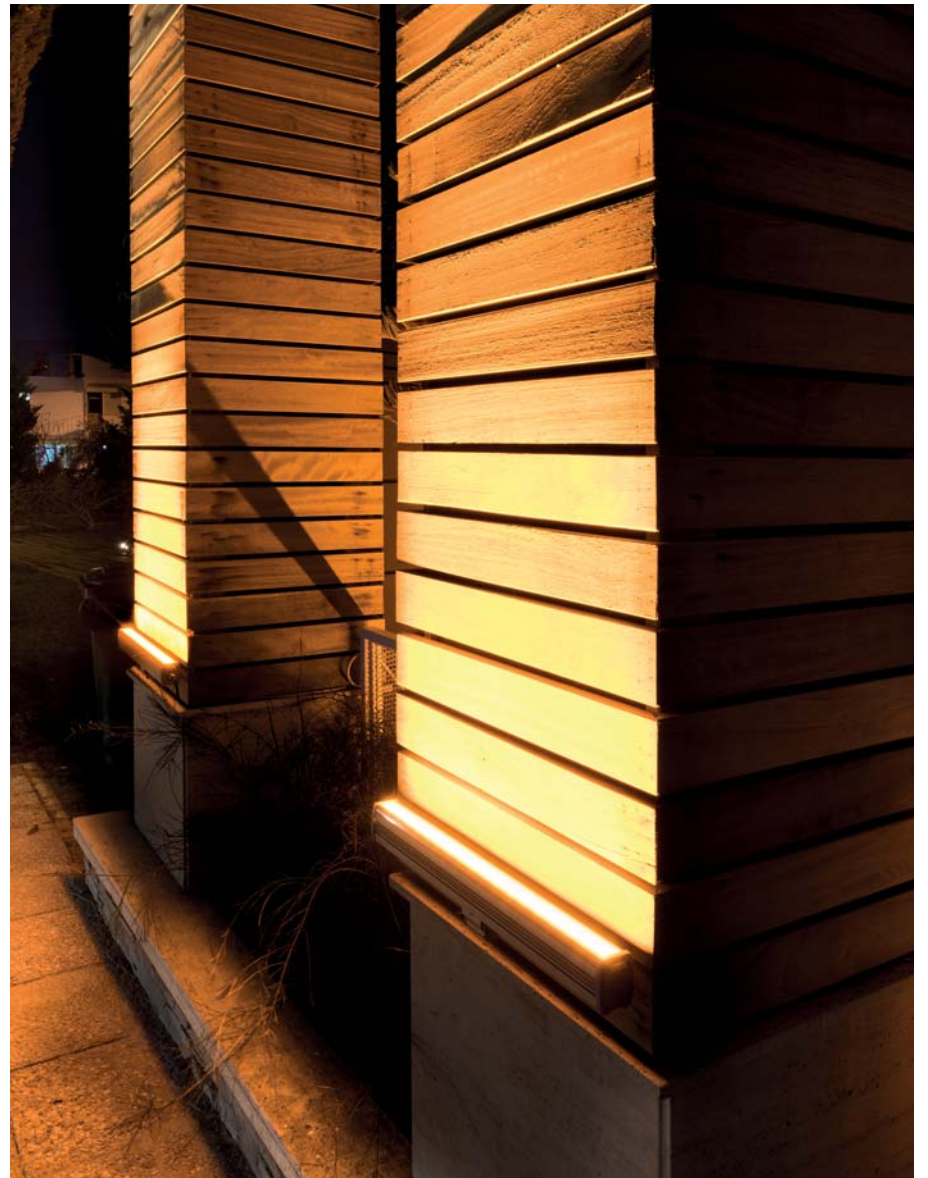



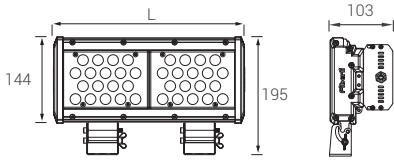

- Elokssallı alüminyum ekstrüzyon profil
- Elektrostatik toz boya kaplı alüminyum enjeksiyon ön kapak
- Paslanmaz çelik armatür ayağı
- Polikarbon armatür camı
- Yüksek verimli grup lens

## P W Ürün ve Güç Seçenekleri

Ürün Adı	Işık Rengi	Voltaj (V)	Güç (W)	Işık Akısı (lm)	Uzunluk (L) (mm)	Ağırlık (kg)
WS118	WW-NW-CW	220-240V AC	22	2.399	170	1,8
WS236	WW-NW-CW	220-240V AC	42	4.894	320	2,9
WS354	WW-NW-CW	220-240V AC	62	8.155	480	4,3
WS336	WW-NW-CW	220-240V AC	90	8.642	480	4,3
WS472	WW-NW-CW	220-240V AC	85	11.145	610	5,3
WS118	RGB	24V DC	26	-	170	1,1
WS236	RGB	24V DC	50	-	320	2,0
WS354	RGB	24V DC	75	-	480	3,2
WS472	RGB	24V DC	95	-	610	4,5
WS118-DMX	RGB	220-240V AC	25	-	170	1,8
WS236-DMX	RGB	220-240V AC	48	-	320	2,9
WS354-DMX	RGB	220-240V AC	70	-	480	4,3
WS336-DMX	RGB	220-240V AC	85	--	480	4,3
WS472-DMX	RGB	220-240V AC	95	-	610	5,3
WS232-DMX	RGBW/A	220-240V AC	60	-	320	2,9
WS348-DMX	RGBW/A	220-240V AC	95	-	480	4,3
WS464-DMX	RGBW/A	220-240V AC	120	-	610	5,3

\*Güç ve lümen değerleri soğuk beyaz (CW) için verilmiştir.

## C Işık Rengi Seçenekleri

● WW: Sıcak Beyaz 3000K	● R: Kırmızı 625nm	● RGB
● NW: Doğal Beyaz 4000K	● G: Yeşil 525nm	● RGBW
● CW: Soğuk Beyaz 6500K	● B: Mavi 465nm	● RGBA
	● A: Amber 590nm	

\*Opsiyonel olarak farklı renklerde yapılabilir.

## S Sürücü Seçenekleri

- 01 Standart Driver
- 06 DALI Driver

## O Lens Seçenekleri



N: Dar Açılı M: Orta Açılı W: Geniş Açılı XW: Lenssiz

## J Bağlantı Seçenekleri



01: Kablolu 02: IP Soketli



Sipariş Kodu

P . W . C . S . O . J . M

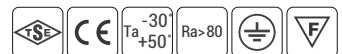

## Ürün Diyagramları

### Polar Diyagramı

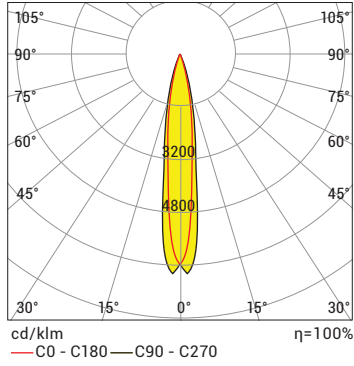

### Koni Diyagramı

H (mt)	Ø (m)	E <sub>max</sub> (lx)
0.5	0,12	65273
1.0	0,23	16318
1.5	0,35	7253
2.0	0,46	4080
2.5	0,58	2611
3.0	0,69	1813

WS118 CW 10D 22W 220V AC IP66

### Polar Diyagramı

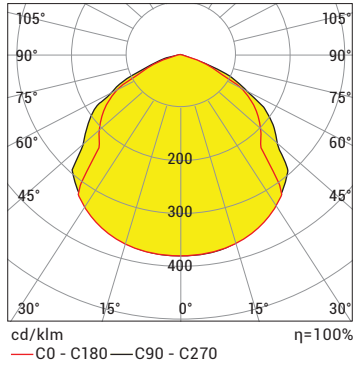

### Koni Diyagramı

H (mt)	Ø (m)	E <sub>max</sub> (lx)
0.5	1,55	3778
1.0	3,10	944
1.5	4,66	420
2.0	6,21	236
2.5	7,76	151
3.0	9,31	105

WS118 CW 120D 22W 220V AC IP66

## M Montaj Seçenekleri



20: Standart Montaj

21: Standart /  
Direk bağlantı aparatı

## Opsiyonel Aksesuarlar

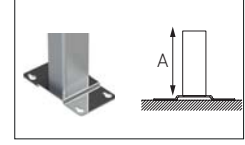

34: A=5cm

35: A=10cm

36: A=20cm

İstenilen uzunlukta uzatma parçası üretilebilir.

## Ek Parça Seçenekleri

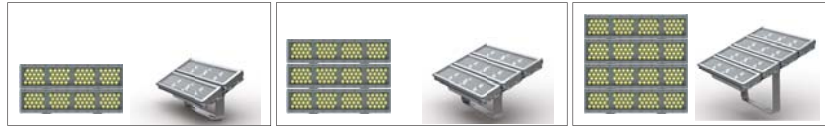

İkili birleştirme

Üçlü birleştirme

Dörtlü birleştirme

## Kontrol Sistemi Seçenekleri

Renk Tipi	PWM	INV PWM	DMX	DALI *	0-10V DC *	TRIAC
WW-NW-CW	•		•	•	•	
R,G,B,A	•		•	•	•	
RGB	•					
RGBA/W **	•		•			
RGB DMX			•			
WHITE DMX			•			

\*Sadece 24V DC yapılabilir

\*\* RGBW 16 LED ve katları olarak yapılabilir.

Ürün Kodu	Voltaj (V DC)	Kontrol Sistemi	Kablo Damar Sayısı		
			Mono	RGB	RGB W/A
WS118	24	PWM	2x	4x	-
	15-24	INV-PWM	-	-	6x
WS236	24	PWM	2x	4x	-
	15-24	INV-PWM	-	-	6x
WS336	24	PWM	2x	4x	-
WS354	24	PWM	2x	4x	-
	15-24	INV-PWM	-	-	6x
WS472	24	PWM	2x	4x	-
	15-24	INV-PWM	-	-	6x

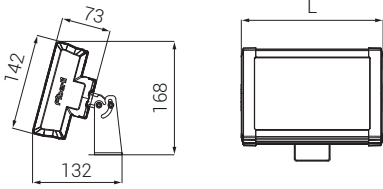

- Elokсалlı alüminyum ekstrüzyon profil
- Paslanmaz çelik armatür ayağı
- Polikarbon armatür camı
- UV korumalı görünmez rakor çıkışı ve PC yan kapakları
- Yüksek verimli grup lens

## P W Ürün ve Güç Seçenekleri

Ürün Adı	Işık Rengi	Voltaj (V)	Güç (W)	Işık Akısı (lm)	Uzunluk (L) (mm)	Ağırlık (kg)
WS1-SMALL	WW-NW-CW	220-240V AC	25	3.068	210	1,8
WS2-SMALL	WW-NW-CW	220-240V AC	50	6.273	361	2,7
WS3-SMALL	WW-NW-CW	220-240V AC	75	9.821	515	3,6
WS4-SMALL	WW-NW-CW	220-240V AC	100	12.973	668	4,7

\*Güç ve lümen değerleri soğuk beyaz (CW) için verilmiştir.

## C Işık Rengi Seçenekleri

● WW: Sıcak Beyaz	3000K
● NW: Doğal Beyaz	4000K
● CW: Soğuk Beyaz	6500K
● A: Amber	590nm

## S Sürücü Seçenekleri

- 01 Standart Driver
- 06 DALI Driver

## O Lens Seçenekleri



## G Gövde Rengi Seçenekleri



## J Bağlantı Seçenekleri



Sipariş Kodu

P . W . C . S . O . G . J

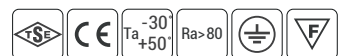

\* Standart ürün versiyonları dışında kalan özel uygulama talepleriniz için satış temsilcilerimiz ile bağlantı kurabilirsiniz.

## Ürün Diyagramları

### Polar Diyagramı

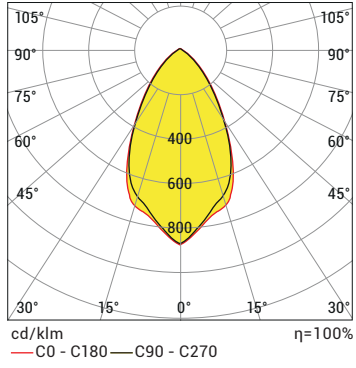

### Koni Diyagramı

H (mt)	Ø (m)	E <sub>max</sub> (lx)
0.5	0,56	9990
1.0	1,13	2497
1.5	1,69	1110
2.0	2,25	624
2.5	2,82	400
3.0	3,38	277

WSSM 72LED CW 60D 25W 220V AC IP66

## Kontrol Sistemi Seçenekleri

Renk Tipi	PWM	INV PWM	DMX	DALI	0-10V DC	TRIAC
WW-NW-CW				•		
R,G,B,A				•		
RGB						
RGBA/W						
RGB DMX						
WHITE DMX						



Organize Sanayi Bölgesi, Antalya

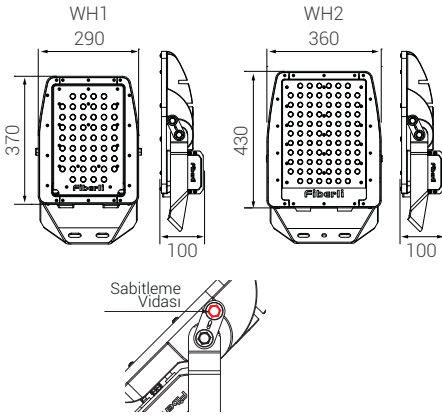

- Elektrostatik toz boya kaplı alüminyum enjeksiyon gövde
- Yüksek soğutma kapasiteli gövde tasarımı
- 4mm temperli armatür camı
- Alüminyum enjeksiyon yan kapaklar
- Paslanmaz bağlantı parçaları ve klipsler
- Elektrostatik boyalı DKP / Galvaniz ayaklar

## P W Ürün ve Güç Seçenekleri

Ürün Adı	Işık Rengi	Voltaj (V)	Güç (W)	Işık Akısı (lm)	Ağırlık (kg)
WH148	WW-NW-CW	220-240V AC	85	9.260	7,5
WH148	WW-NW-CW	220-240V AC	120	13.440	7,7
WH154	WW-NW-CW	220-240V AC	130	12.787	7,7
WH284	WW-NW-CW	220-240V AC	190	21.441	7,7
WH2112	WW-NW-CW	220-240V AC	250	30.000	7,9
WH2228	WW-NW-CW	220-240V AC	300	35.725	7,7
WH154	RGB	220-240V AC	94	-	7,9
WH284	RGB	220-240V AC	147	-	10,3
WH284 DMX	RGB	220-240V AC	160	-	10,7
WH284-DMX	RGBW/A	220-240V AC	220	-	13,0

\*Güç ve lümen değerleri soğuk beyaz (CW) için verilmiştir.

## C Işık Rengi Seçenekleri

● WW: Sıcak Beyaz 3000K	● R: Kırmızı 625nm	● G: Yeşil 525nm	● B: Mavi 465nm	● A: Amber 590nm	● RGB
● NW: Doğal Beyaz 4000K	● G: Yeşil 525nm	● B: Mavi 465nm	● A: Amber 590nm		● RGBW
● CW: Soğuk Beyaz 6500K					● RGBA

\*Opsiyonel olarak farklı renklerde yapılabilir.

## S Sürücü Seçenekleri

- 01 Standart Driver
- 06 DALI Driver

## O Lens Seçenekleri

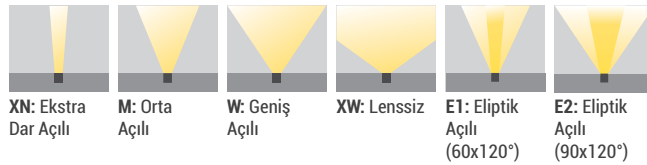

## G Gövde Rengi Seçenekleri



## J Bağlantı Seçenekleri



Sipariş Kodu

P . W . C . S . O . G . J

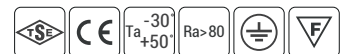

## Ürün Diyagramları

### Polar Diyagramı

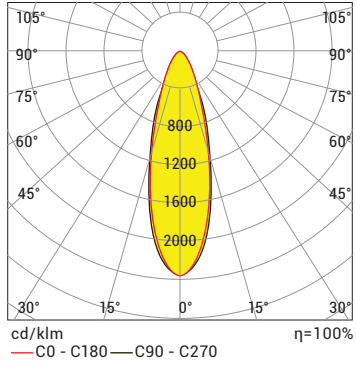

### Koni Diyagramı

H (mt)	Ø (m)	E <sub>max</sub> (lx)
1.0	0,53	31510
2.0	1,06	7878
3.0	1,59	3501
4.0	2,11	1969
5.0	2,64	1260

WH154 CW 25D 130W 220V AC IP66

### Polar Diyagramı

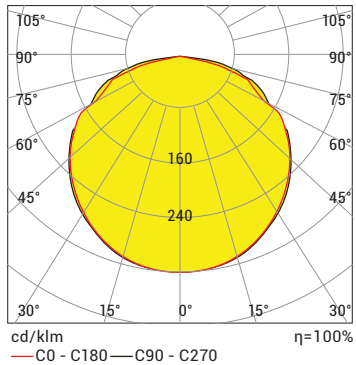

### Koni Diyagramı

H (mt)	Ø (m)	E <sub>max</sub> (lx)
1.0	3,59	4676
2.0	7,19	1169
3.0	10,78	520
4.0	14,37	292
5.0	17,97	187

WH154 CW 120D 130W 220V AC



## Kontrol Sistemi Seçenekleri

Renk Tipi	PWM	INV PWM	DMX	DALI	0-10V DC	TRIAC
WW-NW-CW	•		•	•	•	
R,G,B,A	•		•	•	•	
RGB	•		•			
RGBA/W	•		•			
RGB DMX			•			
WHITE DMX			•			

Ürün Kodu	Voltaj (V DC)	Kontrol Sistemi	Kablo Damar Sayısı		
			Mono	RGB	RGB W/A
WH136	24	INV-PWM	3x	5x	-
WH154	24	INV-PWM	3x	5x	-
WH284	24	INV-PWM	3x	5x	6x



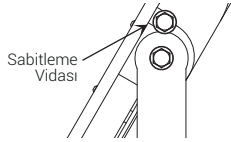
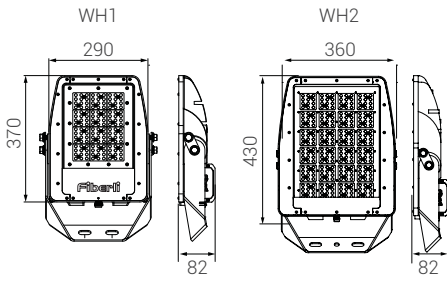

- Elektrostatik toz boya kaplı alüminyum enjeksiyon gövde
- Yüksek soğutma kapasiteli gövde tasarımı
- 4mm temperli armatür camı
- Alüminyum enjeksiyon yan kapaklar
- Paslanmaz bağlantı parçaları ve klipsler
- Elektrostatik boyalı DKP / Galvaniz ayaklar

## P W Ürün ve Güç Seçenekleri

Ürün Adı	Işık Rengi	Voltaj (V)	Güç (W)	Işık Akısı (lm)	Ağırlık (kg)
WH196	WW-NW-CW	220-240V AC	85	10.834	9,4
WH196	WW-NW-CW	220-240V AC	100	12.200	9,5
WH1144	WW-NW-CW	220-240V AC	110	14.528	9,5
WH1144	WW-NW-CW	220-240V AC	150	18.500	9,5
WH2192	WW-NW-CW	220-240V AC	200	23.397	11,0
WH2320	WW-NW-CW	220-240V AC	300	36.980	13,0

\*Güç ve lümen değerleri soğuk beyaz (CW) için verilmiştir.

## C Işık Rengi Seçenekleri

● WW: Sıcak Beyaz	3000K
● NW: Doğal Beyaz	4000K
● CW: Soğuk Beyaz	6500K

\*Opsiyonel olarak farklı renklerde yapılabilir.

## S Sürücü Seçenekleri

- 01 Standart Driver
- 06 DALI Driver

## O Lens Seçenekleri



M: Orta Açılı  
W: Geniş Açılı  
XW: Lenssiz  
E1: Eliptik Açılı (60x120°)

## G Gövde Rengi Seçenekleri



RAL9005 RAL9007 RAL9016

## J Bağlantı Seçenekleri



01: Kablolu 02: IP Soketli



Sipariş Kodu

P . W . C . S . O . G . J

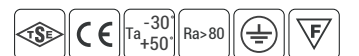

## Ürün Diyagramları

Polar Diyagramı

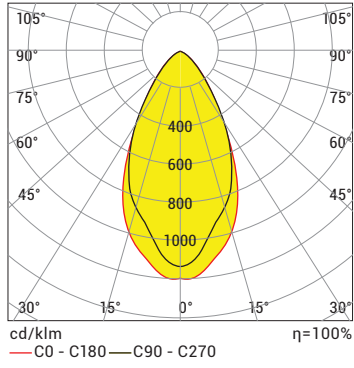

Koni Diyagramı

H (mt)	Ø (m)	E <sub>max</sub> (lx)
1.0	1,03	21404
2.0	2,06	5351
3.0	3,08	2378
4.0	4,11	1338
5.0	5,14	856

WH1 ECO 144 CW 60D 150 W 220V AC

Polar Diyagramı

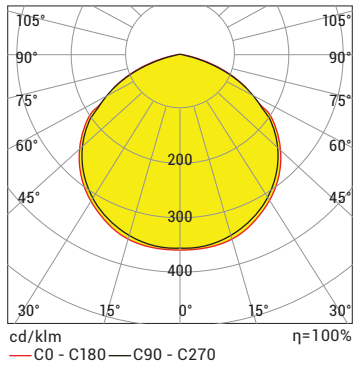

Koni Diyagramı

H (mt)	Ø (m)	E <sub>max</sub> (lx)
1.0	3,14	6808
2.0	6,28	1702
3.0	9,42	756
4.0	12,56	425
5.0	15,7	272

WH1 ECO 144 CW 120D 150 W 220V AC

## Kontrol Sistemi Seçenekleri

Renk Tipi	PWM	INV PWM	DMX	DALI	0-10V DC	TRIAC
WW-NW-CW				•	•	
R,G,B,A						
RGB						
RGBA/W						
RGB DMX						
WHITE DMX						





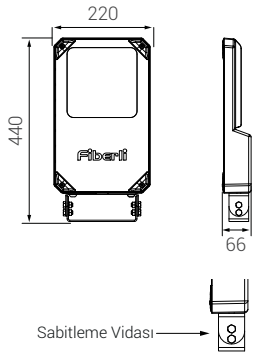

- Elektrostatik toz boya kaplı alüminyum enjeksiyon gövde
- Yüksek soğutma kapasiteli gövde tasarımı
- 5mm temperli armatür camı
- Paslanmaz bağlantı parçaları ve klipsler
- Elektrostatik boyalı DKP / Galvaniz ayaklar

## P W Ürün ve Güç Seçenekleri

Ürün Adı	Işık Rengi	Voltaj (V)	Güç (W)	Işık Akısı (lm)	Ağırlık (kg)
WH4	WW-NW-CW	220-240V AC	30	3.900	4,4
WH4	WW-NW-CW	220-240V AC	40	5.083	4,4
WH4	WW-NW-CW	220-240V AC	50	6.219	4,4
WH4	WW-NW-CW	220-240V AC	60	7.719	4,4

\*Güç ve lümen değerleri soğuk beyaz (CW) için verilmiştir.

## C Işık Rengi Seçenekleri

● WW: Sıcak Beyaz	3000K
● NW: Doğal Beyaz	4000K
● CW: Soğuk Beyaz	6500K

\*Opsiyonel olarak farklı renklerde yapılabilir.

## S Sürücü Seçenekleri

- 01 Standart Driver
- 06 DALI Driver

## O Lens Seçenekleri



N: Dar Açılı M: Medium Angle W: Geniş Açılı XW: Lenssiz

## G Gövde Rengi Seçenekleri



RAL9005 RAL9007 RAL9016



Sipariş Kodu

P . W . C . S . O . G

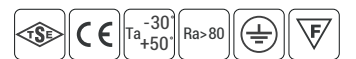

## Ürün Diyagramları

Polar Diyagramı

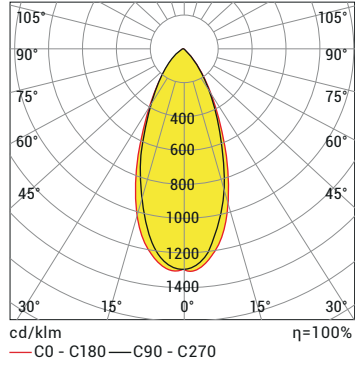

Koni Diyagramı

H (mt)	Ø (m)	E <sub>max</sub> (lx)
0,5	0,42	32502
1,0	0,84	8125
1,5	1,26	3611
2,0	1,68	2031
2,5	2,10	1300
3,0	2,52	903

WH4 108 CW 25D 50W 220V AC IP66

## Kontrol Sistemi Seçenekleri

Renk Tipi	PWM	INV PWM	DMX	DALI	0-10V DC	TRIAC
WW-NW-CW				•	•	
R,G,B,A						
RGB						
RGBA/W						
RGB DMX						
WHITE DMX						

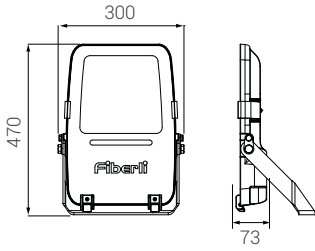
IP  
66IK 08  
IK 10

- Elektrostatik toz boya kaplı alüminyum enjeksiyon gövde
- Yüksek soğutma kapasiteli gövde tasarımı
- 4mm temperli armatür camı
- Paslanmaz bağlantı parçaları ve klipsler
- Elektrostatik boyalı DKP / Galvaniz ayaklar

**P W** Ürün ve Güç Seçenekleri

Ürün Adı	Işık Rengi	Voltaj (V)	Güç (W)	Işık Akısı (lm)	Ağırlık (kg)
WH9	WW-NW-CW	220-240V AC	60	8.220	5,2
WH9	WW-NW-CW	220-240V AC	75	10.275	5,2
WH9	WW-NW-CW	220-240V AC	95	13.015	5,2
WH9	WW-NW-CW	220-240V AC	110	15.070	5,2

\*Güç ve lümen değerleri soğuk beyaz (CW) için verilmiştir.

**C** Işık Rengi Seçenekleri

● WW: Sıcak Beyaz	3000K
● NW: Doğal Beyaz	4000K
● CW: Soğuk Beyaz	6500K

\*Opsiyonel olarak farklı renklerde yapılabilir.

**S** Sürücü Seçenekleri

- 01 Standart Driver
- 06 DALI Driver

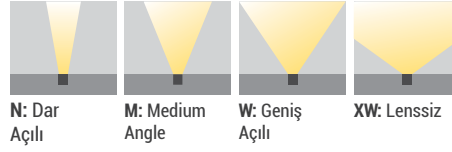
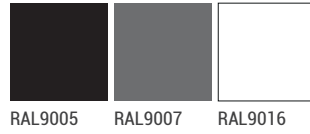
**O** Lens Seçenekleri**G** Gövde Rengi Seçenekleri

Sipariş Kodu

P . W . C . S . O . G

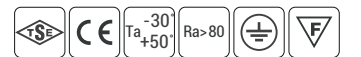

\* Standart ürün versiyonları dışında kalan özel uygulama talepleriniz için satış temsilcilerimiz ile bağlantı kurabilirsiniz.

## Ürün Diyagramları

Polar Diyagramı

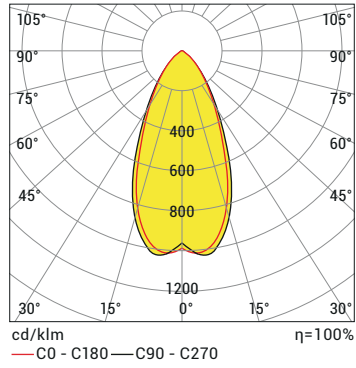

Koni Diyagramı

H (mt)	Ø (m)	Emax (lx)
0,5	0,44	34109
1,0	0,87	8527
1,5	1,31	3790
2,0	1,75	2132
2,5	2,18	1364
3,0	2,62	947

WH9 108 CW 30D 60W 220V AC IP66

## Kontrol Sistemi Seçenekleri

Renk Tipi	PWM	INV PWM	DMX	DALI	0-10V DC	TRIAC
WW-NW-CW				•	•	
R,G,B,A						
RGB						
RGBA/W						
RGB DMX						
WHITE DMX						



İstek Okulları, Antalya

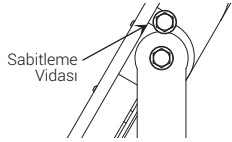
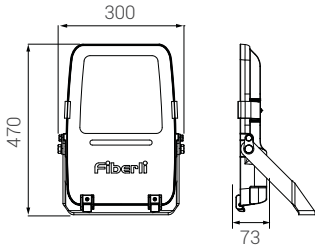

- Elektrostatik toz boya kaplı alüminyum enjeksiyon gövde
- Yüksek soğutma kapasiteli gövde tasarımı
- 4mm temperli armatür camı
- Alüminyum enjeksiyon yan kapaklar
- Paslanmaz bağlantı parçaları ve klipsler
- Elektrostatik boyalı DKP / Galvaniz ayaklar

## P W Ürün ve Güç Seçenekleri

Ürün Adı	Işık Rengi	Voltaj (V)	Güç (W)	Işık Akısı (lm)	Ağırlık (kg)
WH9-TECO	WW-NW-CW	220-240V AC	30	3.660	5,20
WH9-TECO	WW-NW-CW	220-240V AC	50	6.100	5,20
WH9-TECO	WW-NW-CW	220-240V AC	75	9.150	5,20
WH9-TECO	WW-NW-CW	220-240V AC	100	12.200	5,20
WH9-TECO	WW-NW-CW	220-240V AC	125	15.250	5,20

\*Güç ve lümen değerleri soğuk beyaz (CW) için verilmiştir.

## C Işık Rengi Seçenekleri

● WW: Sıcak Beyaz	3000K
● NW: Doğal Beyaz	4000K
● CW: Soğuk Beyaz	6500K

\*Opsiyonel olarak farklı renklerde yapılabilir.

## G Gövde Rengi Seçenekleri

RAL9005	RAL9007	RAL9016



Sipariş Kodu

P . W . C . G

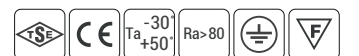

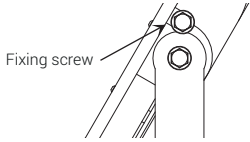
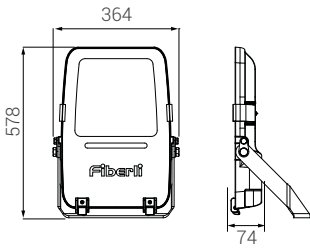
IP  
66IK 08  
IK 10

- Elektrostatik toz boya kaplı alüminyum enjeksiyon gövde
- Yüksek soğutma kapasiteli gövde tasarımı
- 4mm temperli armatür camı
- Paslanmaz bağlantı parçaları ve klipsler
- Elektrostatik boyalı DKP / Galvaniz ayaklar

**P W** Ürün ve Güç Seçenekleri

Ürün Adı	Işık Rengi	Voltaj (V)	Güç (W)	Işık Akısı (lm)	Ağırlık (kg)
WH16	WW-NW-CW	220-240V AC	100	15.018	6,9
WH16	WW-NW-CW	220-240V AC	150	20.000	6,9
WH16	WW-NW-CW	220-240V AC	200	24.957	6,9

\*Güç ve lümen değerleri soğuk beyaz (CW) için verilmiştir.

**C** Işık Rengi Seçenekleri

● WW: Sıcak Beyaz	3000K
● NW: Doğal Beyaz	4000K
● CW: Soğuk Beyaz	6500K

\*Opsiyonel olarak farklı renklerde yapılabilir.

**S** Sürücü Seçenekleri

- 01 Standart Driver
- 06 DALI Driver

**O** Lens Seçenekleri

N: Dar Açılı      M: Medium Angle      W: Geniş Açılı      XW: Lensiz

**G** Gövde Rengi Seçenekleri

Sipariş Kodu

P . W . C . S . O . G

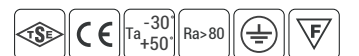

\* Standart ürün versiyonları dışında kalan özel uygulama talepleriniz için satış temsilcilerimiz ile bağlantı kurabilirsiniz.

## Ürün Diyagramları

Polar Diyagramı

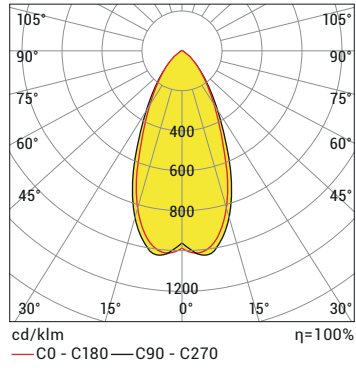

Koni Diyagramı

H (mt)	Ø (m)	E <sub>max</sub> (lx)
0,5	0,44	34109
1,0	0,87	8527
1,5	1,31	3790
2,0	1,75	2132
2,5	2,18	1364
3,0	2,62	947

WH9 108 CW 30D 60W 220V AC IP66

## Kontrol Sistemi Seçenekleri

Renk Tipi	PWM	INV PWM	DMX	DALI	0-10V DC	TRIAC
WW-NW-CW				•	•	
R,G,B,A						
RGB						
RGBA/W						
RGB DMX						
WHITE DMX						



Langırt Spor Tesisleri, İzmir

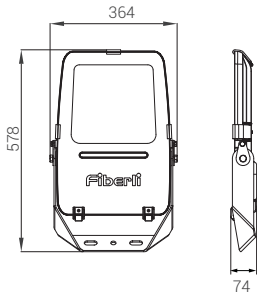

- Elektrostatik toz boya kaplı alüminyum enjeksiyon gövde
- Yüksek soğutma kapasiteli gövde tasarımı
- 4mm temperli armatür camı
- Alüminyum enjeksiyon yan kapaklar
- Paslanmaz bağlantı parçaları ve klipsler
- Elektrostatik boyalı DKP / Galvaniz ayaklar

## P W Ürün ve Güç Seçenekleri

Ürün Adı	Işık Rengi	Voltaj (V)	Güç (W)	Işık Akısı (lm)	Ağırlık (kg)
WH16-TECO	WW-NW-CW	220-240V AC	150	18.300	6,90
WH16-TECO	WW-NW-CW	220-240V AC	200	24.400	6,90
WH16-TECO	WW-NW-CW	220-240V AC	250	30.500	6,90

\*Güç ve lümen değerleri soğuk beyaz (CW) için verilmiştir.

## C Işık Rengi Seçenekleri

● WW: Sıcak Beyaz	3000K
● NW: Doğal Beyaz	4000K
● CW: Soğuk Beyaz	6500K

\*Opsiyonel olarak farklı renklerde yapılabilir.

## G Gövde Rengi Seçenekleri

RAL9005	RAL9007	RAL9016



Sipariş Kodu

P . W . C . G

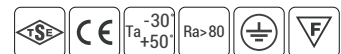



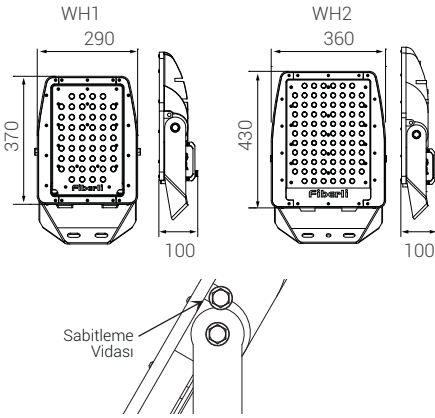

- Elektrostatik toz boya kaplı alüminyum enjeksiyon gövde
- 4mm temperli armatür camı
- Alüminyum enjeksiyon yan kapakları
- Paslanmaz bağlantı parçaları
- Elektrostatik boyalı DKP / galvaniz ayaklar
- Gaz patlama koruması: II 3G Ex nR IIC T4 Gc
- Toz patlamasına karşı koruma: II 2D Ex tb IIIC T95° CMax Db
- Standartlara uygunluk: EN 60079-0: 2013, EN 60079-15: 2010, EN 60079-31: 2014
- Sertifika numarası: IEP 15 ATEX 0349

## P W Ürün ve Güç Seçenekleri

Ürün Adı	Işık Rengi	Voltaj (V)	Güç (W)	Işık Akısı (lm)	Ağırlık (kg)
WH136-EX	WW-NW-CW	220-240V AC	65	7.100	7,8
WH148-EX	WW-NW-CW	220-240V AC	85	9.260	7,8
WH154-EX	WW-NW-CW	220-240V AC	130	12.787	7,8
WH260-EX	WW-NW-CW	220-240V AC	150	16.500	10,7
WH284-EX	WW-NW-CW	220-240V AC	190	21.441	10,7

\*Güç ve lümen değerleri soğuk beyaz (CW) için verilmiştir.

## C Işık Rengi Seçenekleri

● WW: Sıcak Beyaz 3000K	● R: Kırmızı 625nm
● NW: Doğal Beyaz 4000K	● G: Yeşil 525nm
● CW: Soğuk Beyaz 6500K	● B: Mavi 465nm
	● A: Amber 590nm

\*Opsiyonel olarak farklı renklerde yapılabilir.

## S Sürücü Seçenekleri

- 01 Standart Driver
- 06 DALI Driver

## O Lens Seçenekleri

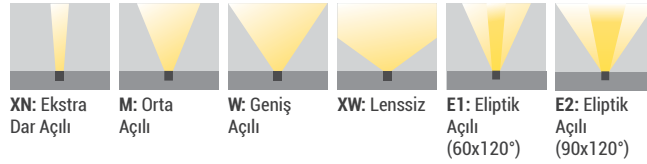

## G Gövde Rengi Seçenekleri

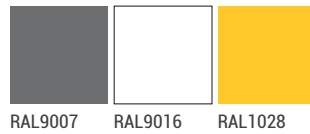

## J Bağlantı Seçenekleri



01: Kablolu

02: IP Soketli



Sipariş Kodu

P . W . C . S . O . G . J . M

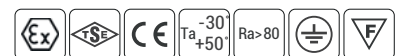

## Ürün Diyagramları

### Polar Diyagramı

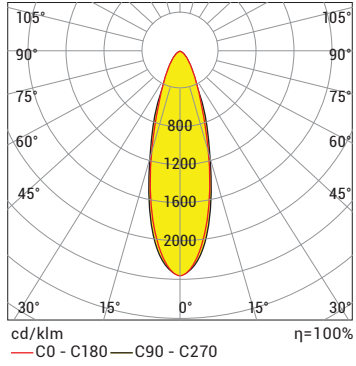

### Koni Diyagramı

H (mt)	Ø (m)	E <sub>max</sub> (lx)
1.0	0,53	31510
2.0	1,06	7878
3.0	1,59	3501
4.0	2,11	1969
5.0	2,64	1260

WH154 Ex CW 25D 135W 220V AC IP66

### Polar Diyagramı

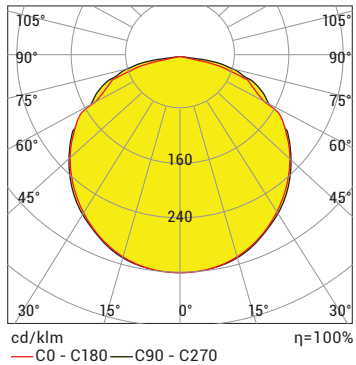

### Koni Diyagramı

H (mt)	Ø (m)	E <sub>max</sub> (lx)
1.0	3,59	4676
2.0	7,19	1169
3.0	10,78	520
4.0	14,37	292
5.0	17,97	187

WH154 Ex CW 120D 128W 220V AC

## M Montaj Seçenekleri



20: Standart Montaj

21: Direk bağlantı aparatı

İstenilen uzunlukta uzatma parçası üretilebilir.

## Kontrol Sistemi Seçenekleri

Renk Tipi	PWM	INV PWM	DMX	DALI	0-10V DC	TRIAC
WW-NW-CW				•		
R,G,B,A				•		
RGB						
RGBA/W						
RGB DMX						
WHITE DMX						



Tersane aydınlatması

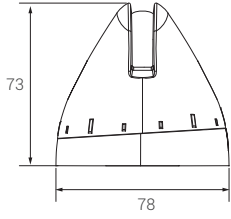
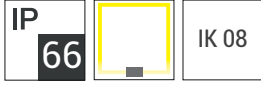

- Elektrostatik toz boya kaplı alüminyum enjeksiyon gövde
- Ultra eliptik 3,8°x116° lens
- 7,0 dereceye kadar ayarlanabilir entegre mekanizma
- Dahili sürücü
- Özel tasarımı ile eğimli pencerelerde kullanılır
- Doğrusal aydınlatma efekti

## P W Ürün ve Güç Seçenekleri

Ürün Adı	Işık Rengi	Voltaj (V)	Güç (W)	Işık Akısı (lm)	Ağırlık (kg)
CD-IZ	WW-NW-CW	220-240V AC	5	400	0,5

\*Güç ve lümen değerleri soğuk beyaz (CW) için verilmiştir.

## C Işık Rengi Seçenekleri

WW: Sıcak Beyaz	3000K
NW: Doğal Beyaz	4000K
CW: Soğuk Beyaz	6500K
A: Amber	590nm

## G Gövde Rengi Seçenekleri

RAL9005	RAL9007	RAL9016
---------	---------	---------



Sipariş Kodu

P . W . C . G

